

**VENTUS kompakte aggregater  
med roterende- eller modstrømsveksler,  
EC-motor (Plug & Play)**



### Kabinet

- Paneler isoleret med mineraluld og beklædt med galvaniseret stålplade på begge sider.
- Kabinetparametre i henhold til EN 1886: T2, TB3, L1, D1, F9.
- Mulighed for tag ved udendørs placering.

### Mini Pleat Filter

- Filtre med yderst effektivt overfladeareal.
- Tilluft - EU7 (ePM2,5 65%)
  - Fraluft - EU5 (ePM10 50%)

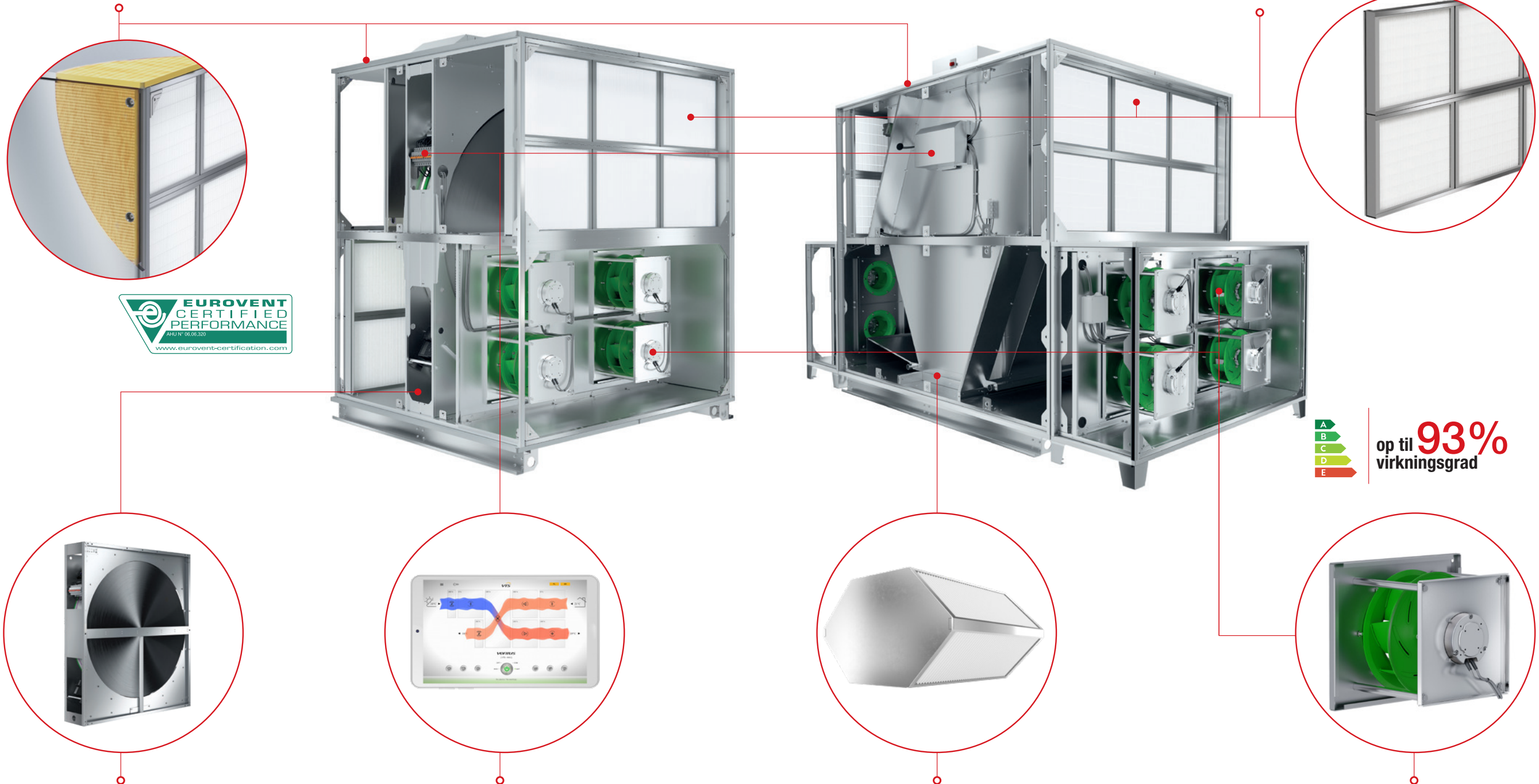

op til **93%**  
virkningsgrad

### Varmegenvinding

- Højeffektiv roterende veksler styret af EC motor
- Varmegenvindingseffektivitet op til 86%

### Kontrolpanel

- Multifunktionelt display følger med til aggregatet – klar til at bruge
- Mulighed for tablet

### Varmegenvinding

- Højeffektiv modstrømsveksler
- Standard inkl. by-pass spjæld
- Varmegenvindingseffektivitet op til 93%

### Ventilator

- Med elektronisk styret IE4 klasses EC motor – effektiv og lydsvag



op til **86%**  
varmegenvindingseffektivitet



**VENTUS kompakt med roterende veksler**



op til **93%**  
varmegenvindingseffektivitet



**VENTUS kompakt med modstrømsveksler**



ISOLERET MED MINERALULD



HØJEFFEKTIV ROTERENDE / MODSTRØMSVEKSLER



ENERGIBESPARENDE OG STØJSVAG EC-MOTOR



PLUG & PLAY



MULTIFUNKTIONEL KONTROLPANEL

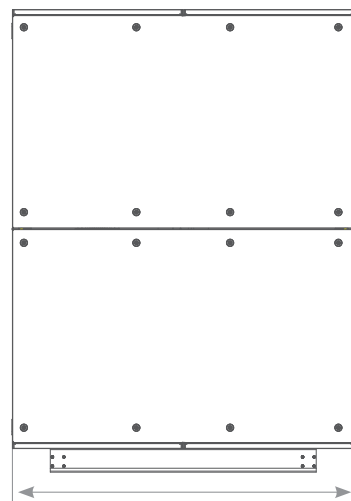

**maks. 1400 mm**

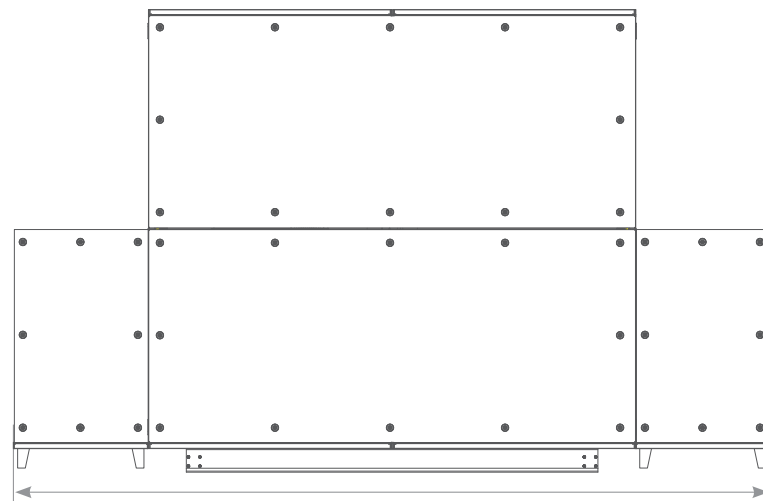

**maks. 2940 mm**

**AGGREGAT DATA**

Aggregat størrelse	Nominel luftmængde	Luftmængde område	Højde	Bredde	Kanalers tilslutning højde	Kanalers tilslutning bredde
	[m³/h]	[m³/h]	[mm]	[mm]	[mm]	[mm]
VVS021c	2100	840 - 2310	991	967	345	860
VVS030c	3000	900 - 3300	1255	967	480	860
VVS040c	4000	1200 - 4400	1255	1174	480	1065
VVS055c	5500	1650 - 6050	1525	1345	615	1235
VVS075c	7500	2250 - 8250	1765	1486	735	1380
VVS100c	10000	3000 - 11000	1965	1666	835	1560
VVS120c	12000	3600 - 13200	2039	1897	870	1790
VVS150c	15000	4500 - 16500	2241	2091	970	1985

Højde inkluderer 90 mm sokkel

**AGGREGAT LÆNGDE**

Aggregat størrelse						
	[mm]	[mm]	[mm]	[mm]	[mm]	[mm]
VVS021c	1240	1080	1080	2230	2230	2500
VVS030c	1240	1080	1080	2230	2230	2500
VVS040c	1240	1080	1080	2230	2230	2500
VVS055c	1240	1080	1080	2290	2290	2560
VVS075c	1240	1080	1080	2530	2530	2800
VVS100c	1300	1300	1080	2570	2570	2800
VVS120c	1300	1300	1080	2670	2670	2900
VVS150c	1300	1300	1080	2730	2730	2940

**EKSTRA SEKTION**

Aggregat størrelse	Filter	Varmeflade	Køleflade	Varme- og køleflade	Lyddæmper
	[mm]	[mm]	[mm]	[mm]	[mm]
VVS021c	240	280 - 460	370 - 550	550 - 700	1080
VVS030c	240	280 - 460	370 - 550	550 - 700	1080
VVS040c	240	280 - 460	370 - 550	550 - 700	1080
VVS055c	240	280 - 460	450 - 630	630 - 780	1080
VVS075c	240	280 - 460	450 - 630	630 - 780	1080
VVS100c	240	280 - 460	650 - 830	830 - 980	1080
VVS120c	240	280 - 460	650 - 830	830 - 980	1080
VVS150c	240	280 - 460	670 - 850	850 - 1000	1080





### Kabinet

- Paneler isoleret med mineraluld og beklædt med galvaniseret stålplade på begge sider.
- Kabinetparametre i henhold til EN 1886: T2, TB3, L1, D1, F9.

### Mini Pleat Filter

- Filtre med yderst effektivt overfladeareal.
- Tilluft - EU7 (ePM2,5 65%)
  - Fraluft - EU5 (ePM10 50%)

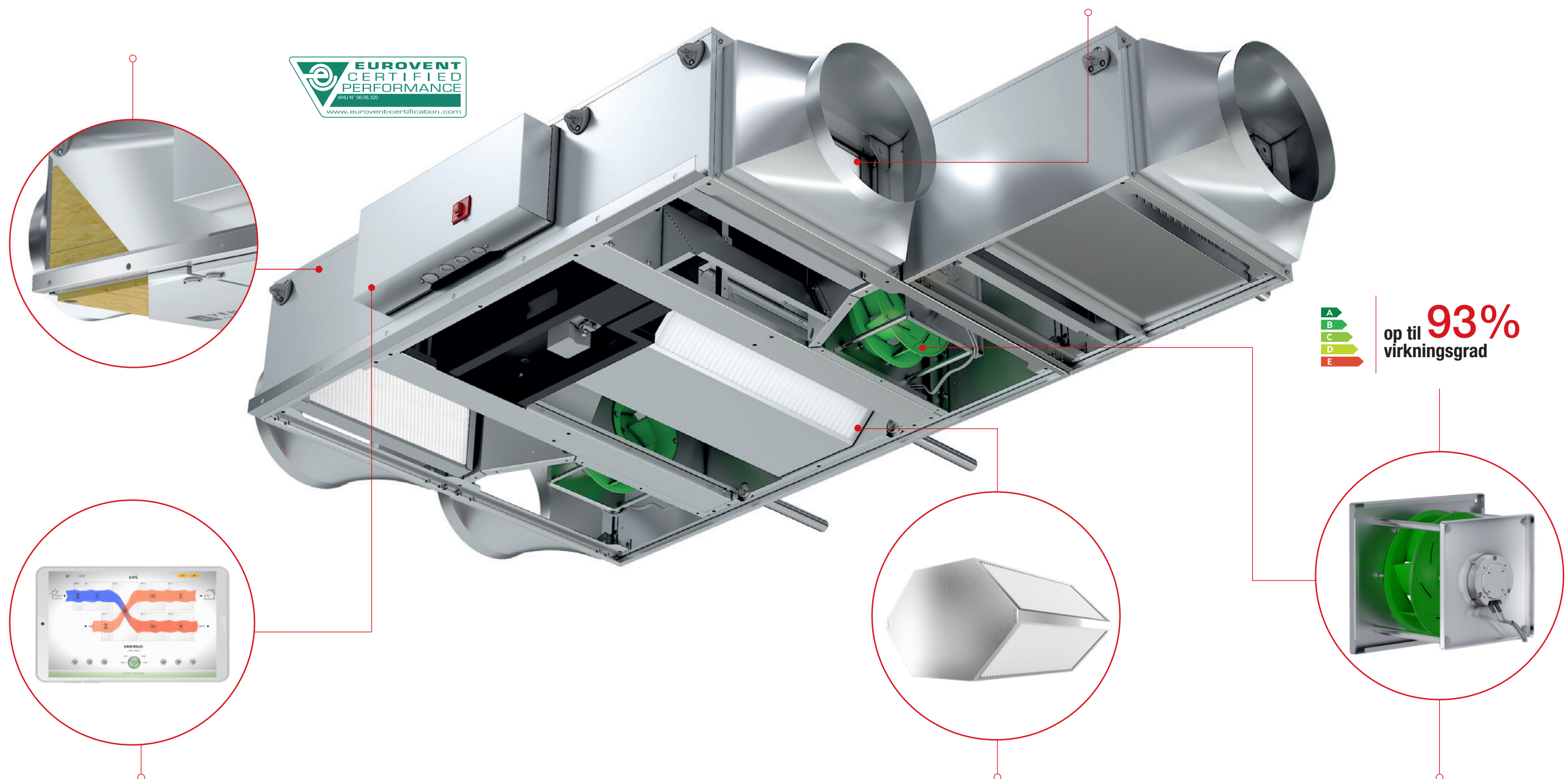

A  
B  
C  
D  
E

op til **93%**  
virkningsgrad

### Kontrolpanel

- Multifunktionelt display følger med til aggregatet – klar til at bruge
- Mulighed for tablet

### Varmegenvinding

- Højeffektiv modstrømsveksler
- Standard inkl. by-pass spjæld
- Varmegenvindingseffektivitet op til 93%

### Ventilator

- Med elektronisk styret IE4 klasses EC motor – effektiv og lydsvag



“ Vi er klar til at hjælpe dig med dine projekter ”



op til **93%** varmegenvindingseffektivitet



ISOLERET MED MINERALULD



HØJEFFEKTIV MODSTRØMS-VEKSLER



ENERGIBESPARENDE OG STØJSVAG EC-MOTOR



PLUG & PLAY



MULTIFUNKTIONEL KONTROLPANEL

maks. 470 mm

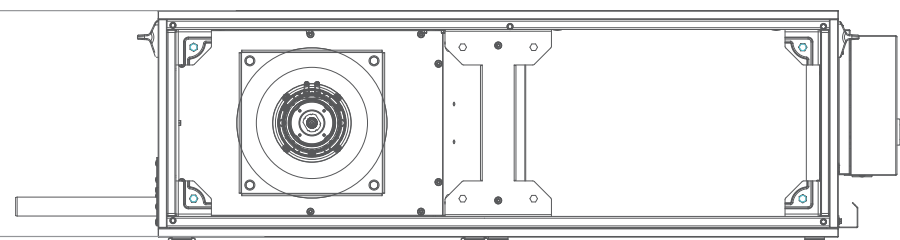

**AGGREGAT DATA**

Aggregat størrelse	Nominel luftmængde	Luftmængde område	Højde	Bredde	Kanalers tilslutning højde	Kanalers tilslutning bredde
	[m³/h]	[m³/h]	[mm]	[mm]	[mm]	[mm]
VVS005s	500	150 - 650	380	790	318	335
VVS010s	1000	300 - 1100	380	1150	318	515
VVS015s	1500	450 - 1650	380	1550	318	715
VVS020s	2000	600 - 2200	470	1610	408	743
VVS030s	3000	900 - 3300	470	2160	408	1018

**AGGREGAT LÆNGDE**

Aggregat størrelse		Filter	Varmeblade	Køleblade	Varme- og køleblade
	Basisenhed	Ekstra sektioner			
	[mm]	[mm]	[mm]	[mm]	[mm]
VVS005s	1230	180	200 - 370	370 - 460	460 - 920
VVS010s	1500	180	200 - 370	370 - 460	460 - 920
VVS015s	1500	180	200 - 370	370 - 460	460 - 920
VVS020s	1828	180	200 - 370	370 - 460	460 - 920
VVS030s	1828	180	200 - 370	370 - 460	460 - 920

**KANALTILSLUTNINGER**

	VVS005s	VVS010s	VVS015s	VVS020s	VVS030s
Fleksibel tilslutning	305x288	485x288	685x288	730x375	1005x375
Spjældtilslutning	305x288	485x288	685x288	730x375	1005x375
Rektangulær tilslutning	330x310/300x300	510x310/400x350	710x310/400x350	740x400/500x400	1015x400/800x400
Cirkulær tilslutning	330x310/355	510x310/355	710x310/355	740x400/450	1015x400/450



## VMS – Ventus Management System

Mulighed for fjernovervågning og styring af aggregatets parametre via webbrowser på pc og mobileheder.

- 🔌 Nem og intuitiv ændring af aggregatets driftstilstand
- 🔌 Hurtig opsætning af den optimale driftsplan for aggregatet
- 🔌 Visualisering af de enkelte aggregaters parametre - aktuelle og lagrede data
- 🔌 Aflæsning af forbrug og sparet energi

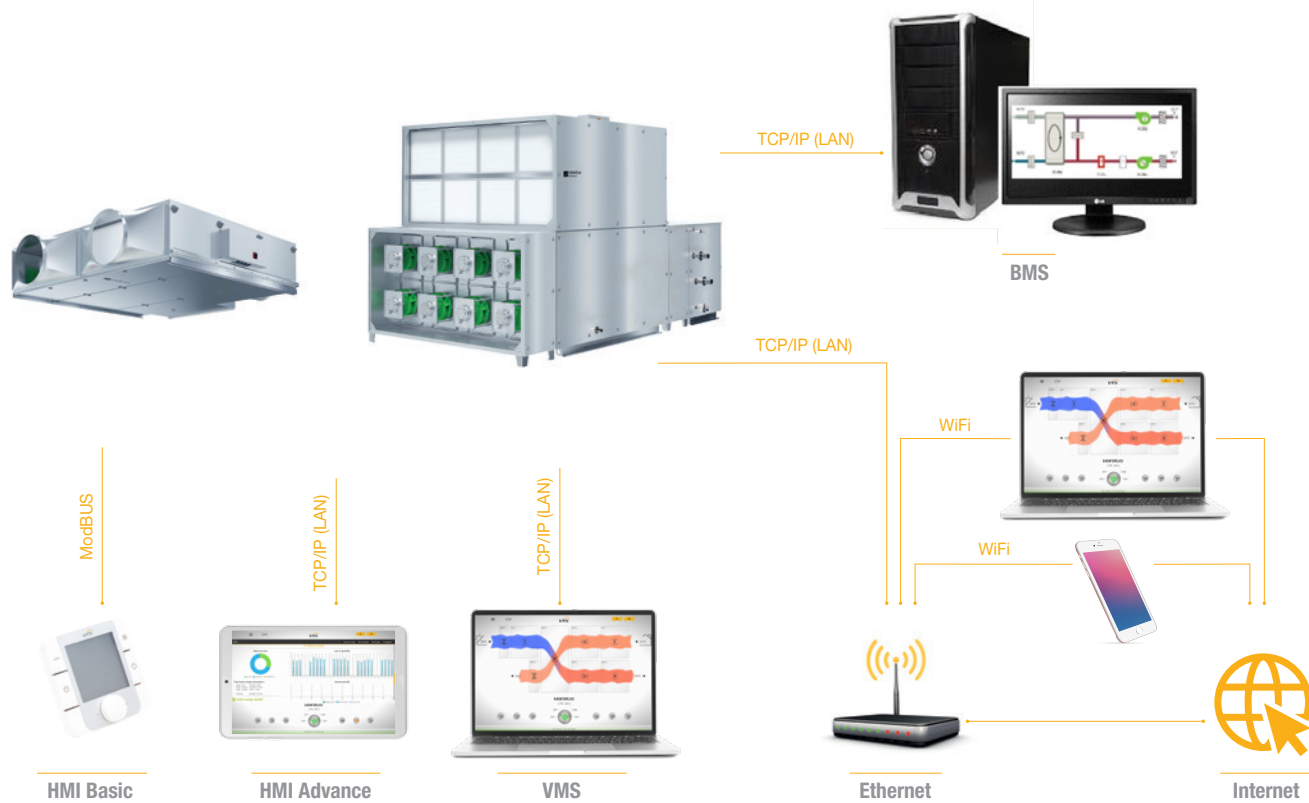

Grafisk driftskalender:

- 🔌 Mulighed for ændring af tidsintervaller



Fejl og alarmer:

- 🔌 Afstilling af alarmer
- 🔌 Alarm registrering



Diagrammer over aggregatets drift:

- 🔌 To diagrammer – primær og sekundær
- 🔌 Frit valg af specifikke parametre til overvågning og tildeling til udvalgte intervaller



Analyse af opnåede besparelser:

- 🔌 Ud fra det anvendte driftsscenarie vises analyse af opnåede besparelser og genvinding





### CLIMACAD ONLINE 4.0 (CCOL 4)

Individuel tilpasset konfiguration

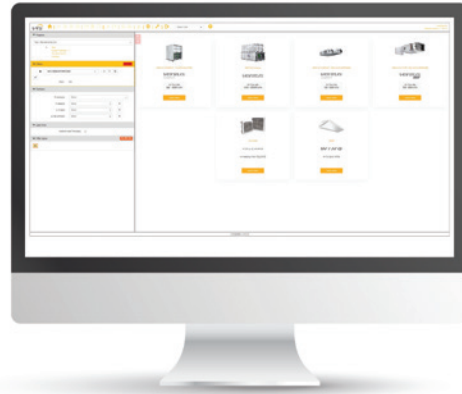

Intuitiv udvælgelses-assistent i hele processen

Integreret med CRM, ERP, WMA system

#### CCOL 4 ER KOMPATIBEL MED:

Alle browsere



Alle styringssystemer



Alle enheder

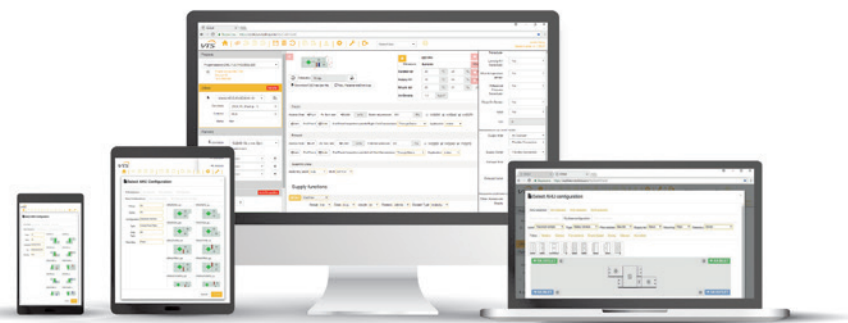

#### DATA KAN KONVERTERES TIL:



### VTS BIM

– en helt ny tilgang til digitale modeller af aggregater

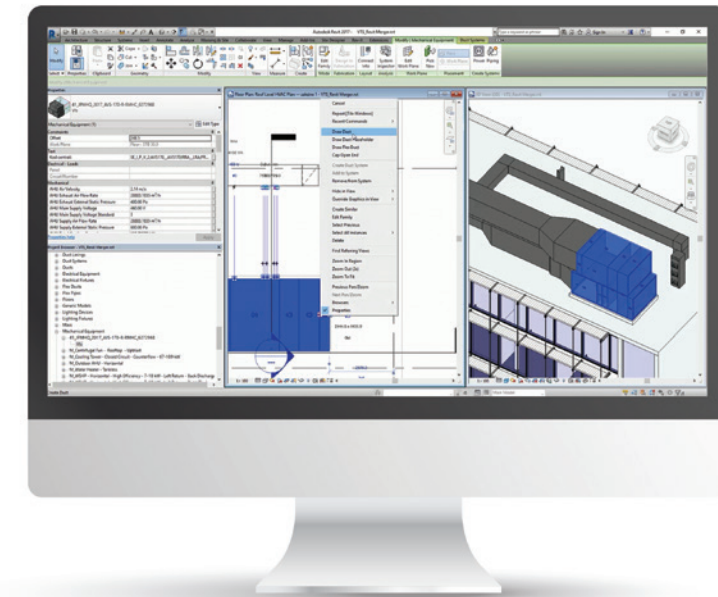

VTS har skabt muligheden for dynamisk online generering af digitale modeller af aggregaterne VENTUS VVS og VENTUS Compact. Dette er muligt grundet lanceringen af det nye ClimaCAD OnLine 4.0 produktudvælgelses-program der indeholder en .rfa [Revit®] fil-generator.

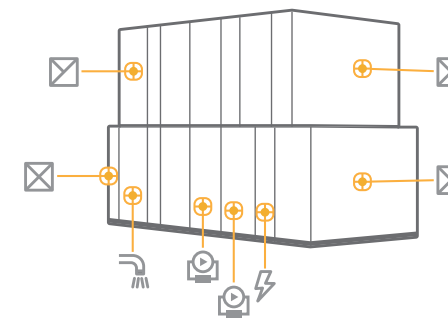

Online genererede komponenter indeholder detaljerede informationer om dimension og:

- luft data
- hydraulisk data
- hygiejnisk data
- elektrisk data



## AIR2TRUST medarbejdere – salg & support

Kontakt os nu, vi er klar til at hjælpe dig med dine projekter



**Kent Bøje**

Adm. direktør / CEO / indehaver  
kbj@a2t.dk +45 4062 6904



**Jeanette Kjær Rasmussen**

Salgschef  
jkr@a2t.dk +45 3035 9236



**Kristian Møller**

Produkt- & prischef  
krm@a2t.dk +45 2253 0089



**Tobias Jønsson**

Ordre- & tilbudschef  
tj@a2t.dk +45 2232 8392



**Bjarne S. Andersen**

Teknisk salgsingeniør  
bsa@a2t.dk +45 8647 5252



**Susanne Dam**

Intern sælger  
sda@a2t.dk +45 8647 5252



**Lars Jespersen**

Salgsingeniør  
lj@a2t.dk +45 6120 4418



**Christian T. Skyum**

Produktingeniør  
cts@a2t.dk +45 2258 8930



**Niels Ulrich**

Økonomichef  
nul@a2t.dk +45 5117 0030

“ **Kunden er altid i centrum.  
Vi er ikke tilfredse, før du er!** ”

## Vore kunders tilfredshed er det vigtigste for os og vort samarbejde – derfor er vores fokus til enhver tid at have kunden i centrum

Hos AIR2TRUST har vi altid fokus på at møde vore kunders ønsker og behov. Vi er glade for samarbejdet med alle vores kunder – store som små. Vi er altid klar til at hjælpe eksisterende eller potentielle kunder med deres projekter, og vi sætter en ære i at levere den bedste kvalitet til den rigtige pris.

“ **Se mere på [www.a2t.dk](http://www.a2t.dk)** ”

### AIR2TRUST blev stiftet i 2007

AIR2TRUST har store tekniske kompetencer via højt uddannede medarbejdere kombineret med stor erfaring i ventilationsbranchen. Vores partnere er alle førende inden for deres specifikke produktområde – dette gør AIR2TRUST til en meget konkurrencedygtig TOTALLEVERANDØR.

Med lokationer i Danmark, Tyskland, Holland, Kroatien, Finland og Polen har vi en af Europas største produktioner og lagerfaciliteter. AIR2TRUST samt vores strategiske samarbejdspartnere har flere end 3.600 medarbejdere og mere end 100.000 m<sup>2</sup> lager/produktion i Europa.

### AIR2TRUST sælger og leverer:

- ⌚ **KANALSYSTEMER**
- ⌚ **VAV-, CAV- & TRYKHOLDESPJÆLD**
- ⌚ **BRAND- & RØGSPJÆLD**
- ⌚ **CLEANMASTER® STORKØKKENEMHÆTTER**
- ⌚ **AGGREGATER**
- ⌚ **BOLIGVENTILATION**
- ⌚ **ARMATURER**

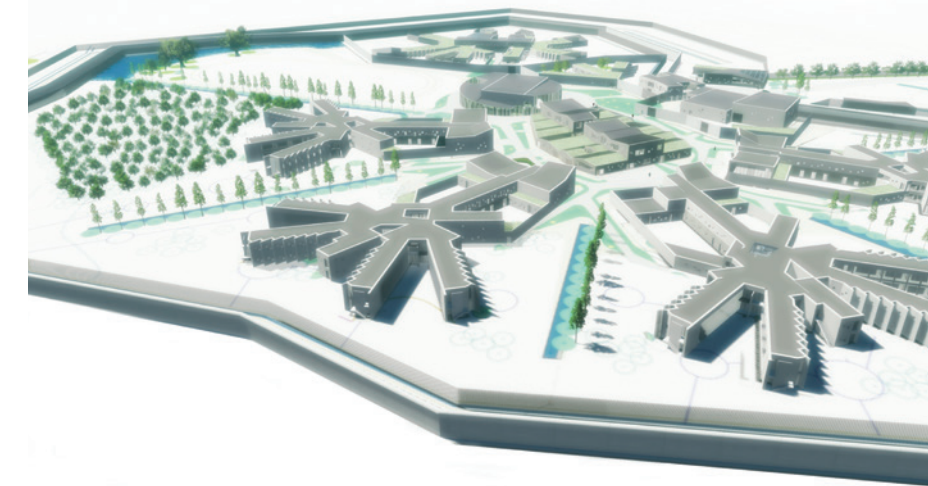

### Et lille udvalg af referencer

- Navitas
- DNU (Skejby Sygehus)
- Statsfængslet på Falster
- Panum (Mærsk bygningen)
- Carlsberg byen
- Grundfos

- DNV Gødstrup
- Esbjerg Sygehus
- GAPS (Slagelse)
- Psyken (Skejby, Århus)
- Moesgaard Museum

- Danske Bank (Århus Havn)
- Nordea
- Jyske Bank
- Novo Nordisk
- og mange flere ...





# VENTUS KOMPAKT AGGREGATER

PLUG & PLAY

Ret til ændringer forbeholdes uden forvarsel. Al tekst i dette katalog er oversat fra producentens originale tekniske dokumentation. Det vil derfor altid være den til enhver tid opdaterede originale tekniske dokumentation fra producenterne, der er gældende. Dette katalog er således retningsgivende og uden juridisk ansvar for AIR2TRUST.

\* Der tages forbehold for trykfejl.

VENTUS KOMPACT AGGREGATER v2.3 (dk)

www.sandesign.dk

# AIR TRUST

## AIR2TRUST

Langhøjvej 1A . 1. sal

DK-8381 Tilst

CVR-nr: 3035 9127

Tlf: +45 8647 5252

Information: [info@a2t.dk](mailto:info@a2t.dk)

Salg: [ordre@a2t.dk](mailto:ordre@a2t.dk)

[www.a2t.dk](http://www.a2t.dk)